

# BOOSTER LITHIUM NOMAD POWER PRO 700

**FR** 2 / 3-7 / 38

**EN** 2 / 8-12 / 38

**DE** 2 / 13-17 / 38

**ES** 2 / 18-22 / 38

**ES** 2 / 23-27 / 38

**NL** 2 / 28-32 / 38

**IT** 2 / 33-37 / 38

**INTERFACE PRODUIT / PRODUCT LAYOUT / BEDIENFELD / INTERFAZ DEL PRODUCTO / ИНТЕРФЕЙС АППАРАТА / BEDIENING VAN HET APPARAAT /**

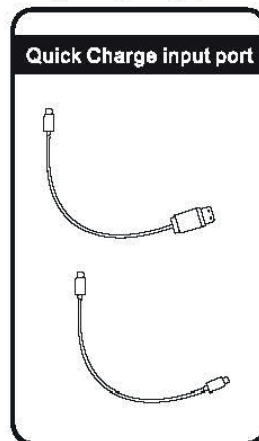
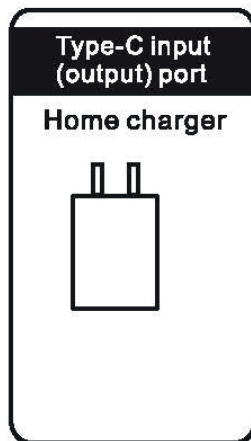
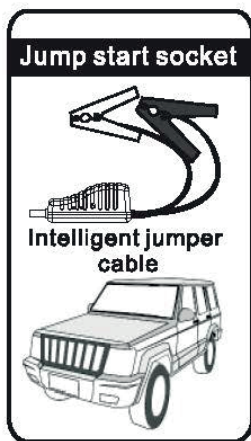
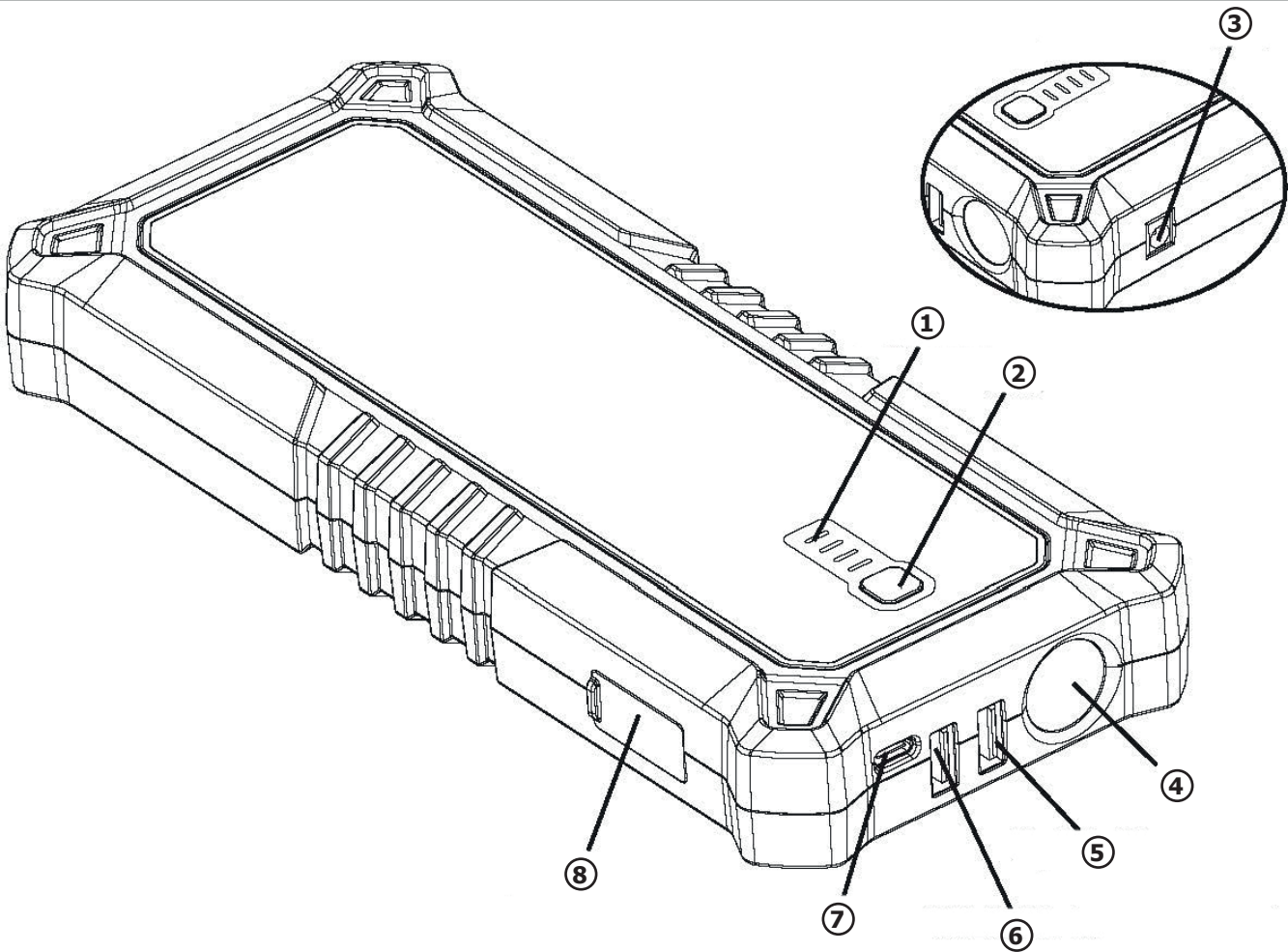

<b>1</b>	Indicateur de charge / Indicator / Ladestatusanzeige / Indicador de carga / Индикатор зарядки / Laad-lampje / Indicatore di carica
<b>2</b>	Bouton / Switch / Taste / Botón / Кнопка / Knop / Pulsante
<b>3</b>	Port de sortie 15 V-10 A / 15 V-10 A output port / 15V-10A-Anschluss / Puerto de salida USB 15 V-10 A / Выходной порт 15 В / 10 А / Uitgang 15 V - 10 A / Porta d'uscita 15 V -10A
<b>4</b>	Lampe à LED / LED Flash Light / LED-Leuchtmittel / LED Лампа / Lámpara LED / LEDlamp / Lampada a LED
<b>5</b>	Port de sortie charge rapide / Quick Charge output port / Anschluss für Schnellladung / Выходной порт быстрой зарядки / Puerto de salida de carga rápida / Uitgang snel laden / Porta d'uscita carica rapida
<b>6</b>	Port de sortie USB 5 V - 2.1 A / USB 5 V - 2.1 A output port / USB 5V - 2,1A-Anschluss / Puerto de salida USB 5 V-2.1 A / Выходной порт 5 В / 2.1 А / USB uitgang 5 V - 2.1 A / Porta d'uscita USB 5 V - 2.1 A
<b>7</b>	Port d'entrée (sortie) Type-C / Type-C input (output) port / Typ-C-Anschluss / Puerto de entrada (salida) Tipo-C / Входный порт (выход) вид C / Ingang (uitgang) Type-C / Porta d'ingresso (uscita) Tipo C
<b>8</b>	Prise de démarrage / Jump start socket / Startstecker / Toma de arranque / Гнездо запуска / Accu-stekker / Presa d'avviamento

## INSTRUCTIONS DE SÉCURITÉ

Ce manuel d'utilisation comprend des indications sur le fonctionnement de l'appareil et les précautions à suivre pour la sécurité de l'utilisateur. Merci de le lire attentivement avant la première utilisation et de le conserver soigneusement pour toute relecture future. Ces instructions doivent être lues et bien comprises avant toute opération. Toute modification ou maintenance non indiquée dans le manuel ne doit pas être entreprise. Tout dommage corporel ou matériel dû à une utilisation non-conforme aux instructions de ce manuel ne pourra être retenu à la charge du fabricant. En cas de problème ou d'incertitude, consulter une personne qualifiée pour manier correctement l'appareil. Cet appareil doit être utilisé uniquement pour faire du démarrage et/ou de l'alimentation dans les limites indiquées sur l'appareil et le manuel. Il faut respecter les instructions relatives à la sécurité. En cas d'utilisation inadéquate ou dangereuse, le fabricant ne pourra être tenu responsable.



Appareil destiné à un usage à l'intérieur. Il ne doit pas être exposé à la pluie (chargeur du booster).

Cet appareil peut être utilisé par des enfants âgés d'au moins 8 ans et par des personnes ayant des capacités physiques, sensorielles ou mentales réduites ou dénuées d'expérience ou de connaissance, s'ils (si elles) sont correctement surveillé(e)s ou si des instructions relatives à l'utilisation de l'appareil en toute sécurité leur ont été données et si les risques encourus ont été appréhendés. Les enfants ne doivent pas jouer avec l'appareil. Le nettoyage et l'entretien par l'utilisateur ne doivent pas être effectués par des enfants sans surveillance.

A n'utiliser en aucun cas pour charger des piles ou des batteries non-rechargeables.

Utiliser exclusivement le chargeur fourni avec l'appareil pour la recharge des batteries.

Ne pas utiliser l'appareil, si le cordon d'alimentation ou la fiche de secteur sont endommagés.

Ne pas utiliser l'appareil, si le cordon de charge est endommagé ou présente un défaut d'assemblage, afin d'éviter tout risque de court-circuit de la batterie.

Ne jamais charger une batterie gelée ou endommagée.

Ne pas couvrir l'appareil.

Ne pas placer l'appareil à proximité d'une source de chaleur et à des températures durablement élevées (supérieurs à 50°C).

Le mode de fonctionnement automatique ainsi que les restrictions applicables à l'utilisation sont expliqués ci-après dans ce mode d'emploi. Risque d'explosion ou de projection d'acide en cas de mise en court-circuit des pinces ou en cas d'une connexion du booster 12V sur un véhicule 24V ou inversement.

**Risque d'explosion et d'incendie!**

Une batterie en charge peut émettre des gaz explosifs.

- Eviter les flammes et les étincelles. Ne pas fumer.



- Protéger les surfaces de contacts électriques de la batterie à l'encontre des courts-circuits.



### Risque de projection d'acide !



- Porter des lunettes et des gants de protection.



- En cas de contact avec les yeux ou la peau, rincer immédiatement à l'eau et consulter un médecin sans tarder.



### Connexion / déconnexion :

- Déconnecter l'alimentation avant de brancher ou de débrancher les connexions sur la batterie.



Appareil de classe II (chargeur du booster)



Appareil de classe III (booster)



### Entretien :

- Le câble d'alimentation ne peut pas être remplacé. Si le câble est endommagé, il convient de mettre l'appareil au rebut (chargeur du booster).
- L'entretien ne doit être effectué que par une personne qualifiée.
- Avertissement ! Débrancher toujours la fiche de la prise secteur avant d'effectuer des travaux sur l'appareil.
- N'utiliser en aucun cas des solvants ou autres produits nettoyants agressifs.
- Nettoyer les surfaces de l'appareil à l'aide d'un chiffon sec.



### Réglementation :

- Appareil conforme aux directives européennes
- La déclaration de conformité est disponible sur notre site internet.
- Marque de conformité EAC (Communauté économique Eurasienne)
- Matériel conforme aux exigences britanniques. La déclaration de conformité britannique est disponible sur notre site (voir à la page de couverture).
- Matériel conforme aux normes Marocaines.
- La déclaration C<sub>M</sub> (CMIM) de conformité est disponible sur notre site (voir à la page de couverture).







### Mise au rebut :

- Ce matériel fait l'objet d'une collecte sélective. Ne pas jeter dans une poubelle domestique.
- L'accumulateur présent dans cet appareil est recyclable. Prière de procéder conformément aux prescriptions de recyclage en vigueur.
- La batterie doit être retirée de l'appareil avant que celui-ci ne soit mis au rebut.

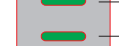

GUIDE DE FONCTIONNEMENT

Indicateur	Niveau de stockage
Appuyez sur l'interrupteur ② pour vérifier le niveau de stockage du NOMAD POWER	 → 100%
	 → 75%
	 → 50%
	 → 25%
	 → 0%

**⚠ RECHARGER LA BATTERIE DU NOMAD POWER avant la première utilisation et après chaque utilisation.**

INSTRUCTION DE CHARGEMENT

1. Brancher l'adaptateur domestique dans la prise universelle.
2. Connecter le connecteur de type C à l'hôte NOMAD POWER ⑦.
3. Les voyant ① clignotent un par un pendant la période de charge. Tous les voyants s'éteignent lorsque la charge est interrompue ou terminée.

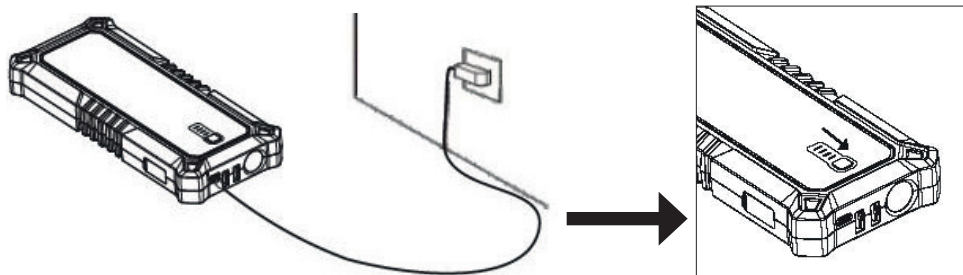

UTILISATION COMME DÉMARREUR 12 V

1. Connecter la prise de démarrage rapide dans l'hôte ⑧, et s'assurer que l'indicateur de câble soit éteint.
2. Connecter la pince rouge à la borne positive (+) de la batterie, la pince noire à la borne négative (-) de la batterie.
3. Utiliser l'appareil en suivant les instructions de l'indicateur de câble :

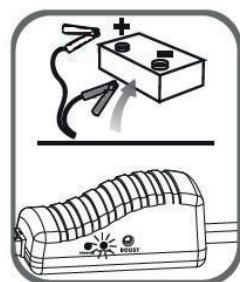
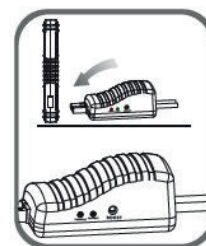

**LUMIÈRE VERTE Allumée :**  
La connexion est correcte et le circuit fonctionne, mettre le moteur en marche pour démarrer directement.

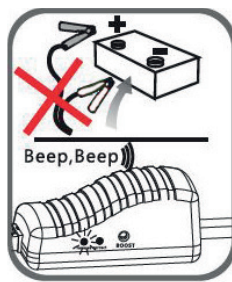

**ROUGE Allumé avec avertissement sonore :**  
Un signal sonore retentit pour indiquer que la connexion est mauvaise. Brancher de nouveau les pinces comme indiqué à l'étape 2. Attendre que le voyant vert s'allume pour démarrer de nouveau.

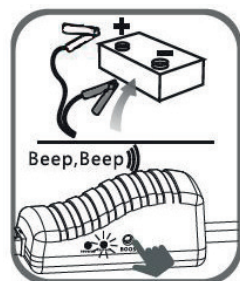

**LUMIÈRE VERTE clignotante avec avertissement sonore :**  
La batterie du véhicule est faible, appuyer sur le bouton «BOOST», attendre que le voyant VERT devienne fixe, puis allumer le moteur dans les 30 secondes.

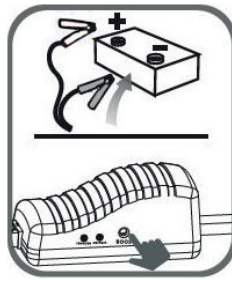

**Pas de lumières allumées, pas d'avertissement sonore :**  
La batterie du véhicule peut être endommagée. Après s'être assuré de la bonne connexion des pinces, appuyer sur le bouton «BOOST», attendre que la LUMIÈRE VERTE soit allumée, puis mettre le moteur en marche après 30s.

## 4. Démarrer le véhicule.



**Ne démarrer que lorsque 3 ou 4 voyants lumineux sont allumés.**

**Ne PAS démarrer plus de 3 fois d'affilée. Cela pourrait endommager l'appareil en cas de surchauffe. Laisser deux minutes entre chaque tentative.**

**Le câble de démarrage peut surchauffer. Dans ce cas un système de protection coupe la tension aux pinces.**

## 5. Une fois le démarrage effectué, retirer le câble de démarrage de la batterie du véhicule. Laisser tourner le moteur du véhicule.



**Retirer le produit de la batterie du véhicule dans les 30 secondes suivant le démarrage. Sinon, cela pourrait entraîner des dommages.**

## UTILISATION COMME SOURCE D'ALIMENTATION

## Instruction de chargement d'un téléphone cellulaire ou d'une tablette

1. Brancher le câble du commutateur sur le port de sortie de charge rapide (5).
2. Sélectionner le connecteur approprié et le connecter à votre téléphone portable ou à votre tablette.
3. En appuyant sur la bouton (2), il peut reconnaître les paramètres appropriés des produits électroniques. Commencer à charger le téléphone mobile, la tablette, etc.

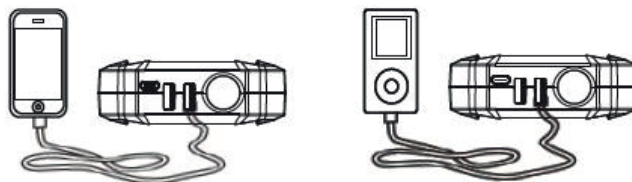

## Pour l'alimentation de produits automobiles ou électroniques

1. Brancher le câble de connexion optionnel sur le port de sortie 15 V /10 A (3).
2. Raccorder le câble optionnel et le dispositif électronique ou le matériel de bord du véhicule.
3. Appuyer sur le bouton (2) pour démarrer l'alimentation.

## UTILISATION COMME LAMPE À LED

Appuyer sur l'interrupteur (2) pendant 3 secondes pour allumer le mode Lampe à LED (4).

Chaque appui sur l'interrupteur (2) permet de passer parmi les 4 modes d'éclairage proposés dans cet ordre : normal, stroboscopique, SOS, éteint.

## CARACTÉRISTIQUES TECHNIQUES

Taille : 228 x 99,5 x 38 mm
Poids : 820 g
Capacité de la batterie : 92,5 Wh
Sortie : Charge rapide (5 V $\overline{\text{---}}$ 2,4 A; 9 V $\overline{\text{---}}$ 2 A; 12 V $\overline{\text{---}}$ 1,5 A); 5 V $\overline{\text{---}}$ 2,1 A; 15 V $\overline{\text{---}}$ 10 A Type-C Max 60 W; 12 V jumpstart
Entrée : Type-C Max 60 W
Temps de charge complet : Environ 8/9 heures (5V/3A)
Courant de démarrage : 600 A
Courant de pointe : 1500 A
Température de fonctionnement -20°C ~ 60°C

## RÉSOLUTION DES PROBLÈMES

Analyse	Cause	Remède
Le NOMAD POWER ne répond pas lors d'appuis sur le bouton (2).	La protection basse tension du NOMAD POWER est enclenchée.	Brancher l'adaptateur sur le port d'entrée de charge rapide pour l'activer.

## SUBSTANCES TOXIQUES ET NOCIVES

Composition et quantité de substances toxiques et nocives dans le NOMAD POWER.

Pb	Hg	Cd	Cr(VI)	PBB	PBDE
0	0	0	0	0	0

0 : Indique que la teneur en substances dangereuses de tous les matériaux homogènes est inférieure à la limite MCV spécifiée dans la norme 2002/95/CE (RoHs)

## GARANTIE

La garantie couvre tous défauts ou vices de fabrication pendant 2 ans, à compter de la date d'achat (pièces et main d'oeuvre).

La garantie ne couvre pas :

- Toutes autres avaries dues au transport.
- L'usure normale des pièces (Ex. : câbles, pinces, etc.).
- Les incidents dus à un mauvais usage (erreur d'alimentation, chute, démontage).
- Les pannes liées à l'environnement (pollution, rouille, poussière).

En cas de panne, retourner l'appareil à votre distributeur, en y joignant :

- un justificatif d'achat daté (ticket de sortie de caisse, facture....)
- une note explicative de la panne.

## SAFETY INSTRUCTION



This manual includes guidelines on the operation of your device and the precautions to follow for your own safety. Ensure it is read carefully before first use and keep it handy for future reference. These instructions should be read and understood before anyone operates the product. Any modifications or maintenance that are not specified in the manual should not be undertaken. The manufacturer is not liable for any injury or damage due to non-compliance with the instruction manual. In case of problems or uncertainties, please consult a qualified person that is able to handle the device correctly. This device should only be used for start-up or power supply within the limits indicated on the device and in the manual. The safety instructions must be followed. In case of improper or unsafe use, the manufacturer cannot be held responsible.



Device suitable for indoor use only. Do not expose to rain or excessive moisture (charger booster).

This device may be used by children from age 8 and by persons with reduced physical, sensory or mental capabilities or lack of experience and knowledge, provided that they are under supervision or have been told how to use the device safely and are aware of the potential risks. Children must not use the device as a plaything. Cleaning and servicing tasks may not be carried out by children unless they are supervised.

Do not use for charging non-rechargeable batteries

Do not use any charger other than the one supplied with the machine to charge the batteries.

Do not use the device if the charging cable appears to be damaged or assembled incorrectly in order to avoid any risk of short circuiting the battery.

Never charge a frozen or damaged battery.

Do not cover the device.

Do not place the device near a fire or subject it to heat or to longterm temperatures exceeding 50°C

Risk of explosion or acid projection if the clamps are short-circuited or if the 12V booster is connected to a 24V vehicle or vice versa.

The automatic mode of operation and usage restrictions are explained below in these operating instructions.

### **Risk of explosion and fire!**

A battery being charged can emit explosive gas.

- Avoid flames and sparks. Do not smoke.
- Protect the electrical contacts of the battery against short-circuiting.



### **Acid projection hazard!**

- Wear safety goggles and protective gloves
- If your eyes or skin come into contact with battery acid, rinse the affected part of the body with plenty of water and seek immediate medical assistance.





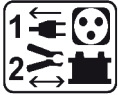

### Connection / disconnection:

- Disconnect the power supply before connecting/disconnecting the device to/from the battery.



Class II device (charger booster)



Class III device (booster)



### Maintenance:

- The power supply cable cannot be replaced. If the cable is damaged, the device should not be used (charger booster).
- Service should be performed by a qualified person
- Warning! Always remove the power plug from the wall socket before carrying out any work on the device.
- Under no circumstances should solvents or other aggressive cleaning agents be used.
- Clean the device's surfaces with a soft, dry cloth.



### Regulations :

- The device complies with European Directive.
- The certificate of compliance is available on our website.
- EAC conformity mark (Eurasian Economic Commission)
- Equipment in compliance with British requirements. The British Declaration of Conformity is available on our website (see home page).
- Equipment in conformity with Moroccan standards.
- The declaration C<sub>m</sub> (CMIM) of conformity is available on our website (see cover page).



### Disposal:

- This product should be disposed of at an appropriate recycling facility. Do not dispose of in domestic waste.
- The battery must be removed from the device before the latter is discarded.
- The device must absolutely be disconnected from the power supply network before removing the battery.
- Product contains lithium based battery, at end of product life dispose of product according to local regulation.

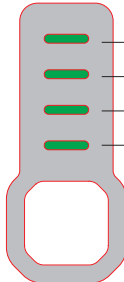

**OPERATION GUIDANCE**

Indicator		Storage level
Press the switch (2) to check the storage level of NOMAD POWER		100%
		75%
		50%
		25%
		0%

**! RECHARGE THE NOMAD POWER before first use and after each use.**

**CHARGING INSTRUCTION**

1. Plug the home adaptor into the universal socket
2. Connect the Type-C connector to the NOMAD POWER host (7)
3. The indicator (1) will flash one by one during the period of charging. All indicators light off when the charging is paused or completed

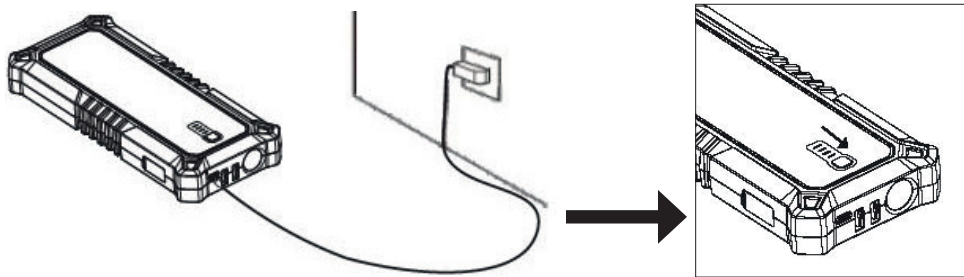

**USING AS JUMP START 12 V**

1. Connect the jump start socket into the host (8), and make sure the Cable Indicator is off.
2. Connect red clamp to the positive (+) battery terminal, black clamp to the negative (-) battery terminal.
3. Operate following the instruction of the cable indicator :

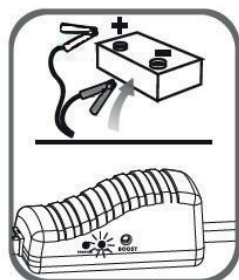
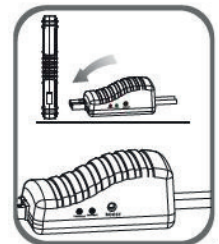

**GREEN LIGHT On :**  
Telling the connection is correct and the circuit is working, you can turn on the engine to jump-start directly.

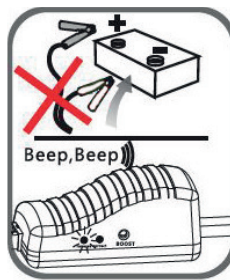

**RED LIGHT On with buzzing :**  
Telling the connection is wrong, and buzzing to alarm to correct the clamps as step 2 mentioned above, wait until the GREEN LIGHT is on to turn on the engine.

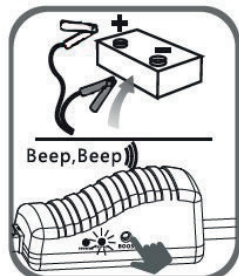

**GREEN LIGHT blinking with buzzing :**  
Saying the vehicle battery is low, press the «BOOST» button, wait GREEN LIGHT becomes solid, then turn on the engine within 30s.

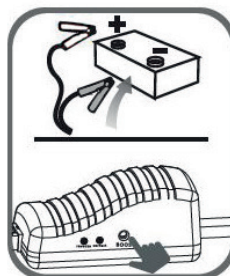

**No lights on, no buzzing :**  
Saying the vehicle's battery may be damaged, after confirmed the clamps connection is correct, press the «BOOST» button, wait GREEN LIGHT is on, and then turn the engine within 30s.

4. Start the vehicle.



**Only jump start when 3 to 4 indicator lights are illuminated.**

**Do NOT Jump Start more than 3 times in a row. It could damage the unit by overheating. Give two minutes between attempts. The jumping cable can become overheated and detach as a safety measure.**

**The jumping cable may overheat. In this case a protection system cuts the tension at the clamps.**

5. When the vehicle is started, remove the jumper cable from the vehicle battery. Leave the vehicle's engine running.



**Remove the product from the vehicle battery within 30 seconds of Jump Starting. If not, it could lead to damage.**

**USING AS POWER SUPPLY**

**Charging Cell Phone or Tablet Instruction**

1. Plug the switch cable to Quick Charge output port ⑤
2. Select appropriate connector and connect it to your mobile phones or tablet.
3. Touch the switch button ②, it can recognise electronic products's suitable parameters, start to charge for mobile phone/tablet etc.

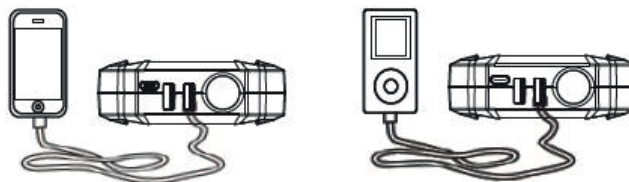

**For power supply to vehicle products or electronics**

1. Plug the optional switch cable to 15 V /10 A output port ③
2. Connect the optional switch cable and vehicle product or electronics
3. Press the switch button ② to power supply

**USING AS LED FLASH LIGHT**

Press the switch ② 3 seconds to start the LED flash light ④.  
 There are 4 modes of LED light appear in order (normal. strobe. SOS. off) if you press slightly.

**TECHNICAL SPECIFICATIONS**

Size: 228 x 99.5 x 38 mm
Weight: 820 g
Battery Capacity: 92,5 Wh
Output: Quick charge (5 V $\approx$ 2,4 A; 9 V $\approx$ 2 A; 12 V $\approx$ 1,5 A); 5 V $\approx$ 2,1 A; 15 V $\approx$ 10 A Type-C Max 60 W; 12 V jumpstart
Input: Type-C Max 60 W
Full charging time: About 8/9 hours (5V/3A)
Starting current: 600A
Peakcurrent: 1500A
Operating temperature : -20°C ~ 60°C

**TROUBLESHOOTING**

Finding	Cause	Remedies
No response when pressing the switch button	Low voltage protection of NOMAD POWER is started.	Plug the adaptor into the Quick Charge input port to activate

**TOXIC AND HARMFUL SUBSTANCES**

Composition and amount of toxic and harmful substances in NOMAD POWER.

Pb	Hg	Cd	Cr(Vi)	PBB	PBDE
0	0	0	0	0	0

0 : Indicate all homogeneous material's hazardous substances content are below the MCV limit specified in the Standard 2002/95/EC (RoHs)

**WARRANTY**

The warranty covers faulty workmanship for 2 years from the date of purchase (parts and labour).

The warranty does not cover:

- Transit damage.
- Normal wear of parts (eg. : cables, clamps, etc..).
- Damages due to misuse (power supply error, dropping of equipment, disassembling).
- Environment related failures (pollution, rust, dust).

In case of failure, return the unit to your distributor together with:

- The proof of purchase (receipt etc ...)
- A description of the fault reported

## SICHERHEITSANWEISUNGEN



Diese Betriebsanleitung enthält Sicherheits- und Betriebshinweise. Bitte lesen Sie diese Anleitung aufmerksam durch, bevor Sie das Gerät zum ersten Mal benutzen und bewahren Sie diese sorgfältig auf. Die Nichteinhaltung dieser Anweisungen und Hinweise kann mitunter zu schweren Personen- und Sachschäden führen. Nehmen Sie keine Wartungsarbeiten oder Veränderungen am Gerät vor, wenn diese nicht explizit in der Anleitung genannt werden. Der Hersteller haftet nicht für Verletzungen oder Schäden, die durch unsachgemäße Handhabung dieses Gerätes entstanden sind. Bei Problemen oder Fragen zum korrekten Gebrauch dieses Gerätes, wenden Sie sich bitte an entsprechend qualifiziertes und geschultes Fachpersonal. Dieses Gerät darf ausschließlich zum Laden/Starten und/oder zur Spannungsversorgung für die in der Anleitung oder auf dem Gerät genannten Anforderungen genutzt werden. Die Sicherheitshinweise müssen in jedem Fall beachtet werden. Im Fall einer unangemessenen oder gefährlichen Verwendung kann der Hersteller nicht haftbar gemacht werden



Schützen Sie das Gerät vor Feuchtigkeit und Nässe (Ladegerät für Booster).

Schützen Sie das Gerät vor unbefugtem Gebrauch. Kinder unter 8 Jahren dürfen nicht mit diesem Gerät spielen. Befinden sich Kinder oder Personen mit eingeschränkten körperlichen oder geistigen Fähigkeiten sowie Personen ohne explizite Erfahrung im Umgang mit dem Produkt in der Nähe des Gerätes, sorgen Sie bitte für ausreichend Schutz und Kontrolle bei Benutzung des Gerätes.

Laden Sie nie defekte oder nicht aufladbare Batterien.

Benutzen Sie ausschließlich das beiliegende Ladegerät zum Aufladen der Batterien.

Wenn das Ladekabel beschädigt ist oder ein Verbindungsfehler auftritt, bitte das Gerät nicht benutzen, um jeglichen Kurzschluss der Batterie zu vermeiden.

Laden Sie niemals eine beschädigte oder gefrorene Batterie.

Decken Sie das Gerät während der Nutzung nicht ab.

Lagern Sie das Gerät nicht in der Nähe einer Wärmequelle oder bei dauerhaft hohen Temperaturen (über 50 °C).

Explosionsgefahr oder Säureaustritt im Falle eines Kurzschlusses der Klemmen oder beim Anschluss des 12V-Boosters an ein 24V-Fahrzeug oder umgekehrt.

Der Automatik-Modus sowie die Einschränkungen bei der Benutzung werden nachfolgend in der Betriebsanleitung erklärt.

### Explosions- und Brandgefahr!

Während des Ladevorgangs können explosive Gase entstehen.

- Während des Ladevorgangs muss die Batterie in einem gut belüfteten Bereich platziert werden.
- Vermeiden Sie Funken und Flammen. Rauchen Sie nicht!





## Es besteht die Gefahr von Säurespritzern!



- Tragen Sie eine Schutzbrille und Handschuhe.



- Bei Kontakt der Batteriesäure mit den Augen oder der Haut gründlich mit Wasser nachspülen und sofort einen Arzt aufsuchen.

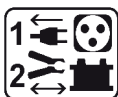

## Verbinden/Trennen

- Trennen Sie das Gerät vom Spannungsnetz bevor Sie Kabel und Zangen anschließen oder trennen.



Klasse II-Gerät (Ladegerät für Booster)



Klasse III-Gerät (Lader)



## Wartung:

- Ist das Kabel nicht zu reparieren oder auszutauschen, dann ist das Gerät fachgerecht zu entsorgen (Ladegerät für Booster).
- Die Wartung und Reparatur darf nur von entsprechend geschultem und qualifiziertem Fachpersonal durchgeführt werden.
- Achtung! Alle Kontrollarbeiten oder Wartungen dürfen nur durchgeführt werden, wenn das Gerät ausgeschaltet und die Stromversorgung unterbrochen ist.
- Benutzen Sie niemals Lösungsmittel oder anderen aggressiven Reinigungsprodukte.
- Reinigen Sie die Oberfläche des Gerätes mithilfe eines trockenen Lappens.



## Richtlinien:

- Das Gerät entspricht den europäischen Richtlinien und Normen.
- Die Konformitätserklärung finden Sie auf unsere Webseite.
- EAC-Konformitätszeichen (Eurasische Wirtschaftsgemeinschaft)
- Das Gerät entspricht den britischen Richtlinien und Normen. Die Konformitätserklärung für Grossbritannien ist auf unserer Internetseite verfügbar (siehe Titelseite).
- Das Gerät entspricht die marokkanischen Standards.
- Die Konformitätserklärung C<sub>M</sub> (CMIM) ist auf unserer Webseite verfügbar (siehe Titelseite).







## Entsorgung:

- Produkt für selektives Einsammeln (Sondermüll). Werfen Sie es daher nicht in den Hausmüll!
- Die interne Batterie des Gerätes ist recyclingfähig. Bitte beachten Sie die geltenden Recycling-Vorschriften.
- Die Batterie muss erst von dem Gerät getrennt werden, bevor Sie dieses entsorgen.

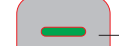

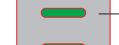
**BETRIEBSANLEITUNG**

Anzeige	Ladezustand
Drücken Sie den Ein-Aus-Schalter (2) um den Ladezustand des NOMAD POWER zu überprüfen.	 → 100%
	 → 75%
	 → 50%
	 → 25%
	 → 0%

**⚠ Laden Sie das Nomad Power vor dem Ersteinsatz und dann nach jedem Einsatz auf.**

**LADEANWEISUNGEN**

1. Den Adapter an den Universal-Stecker anschließen.
2. Schließen Sie den Typ C-Stecker an den Host NOMAD POWER an (7).
3. Die Kontrollleuchten (1) blinken einzeln beim Ladevorgang. Alle Kontrollleuchten schalten aus, wenn der Ladevorgang unterbrochen oder beendet ist.

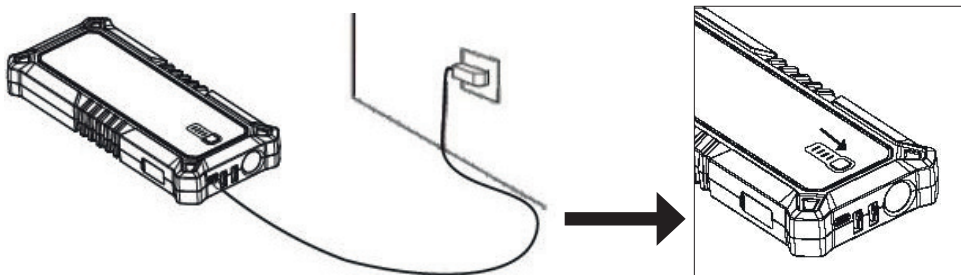

**VERWENDUNG ALS 12V-STARTER**

1. Schließen Sie den Schnellstartstecker an das Gerät an (8), und überprüfen Sie, dass die Kabelanzeige ausgeschaltet ist.
2. Schließen Sie die rote Klemme an den Pluspol (+) der Batterie und die schwarze Klemme an den Minuspol (-) der Batterie an.
3. Verwenden Sie das Gerät gemäß den Anweisungen der Kabelanzeige.

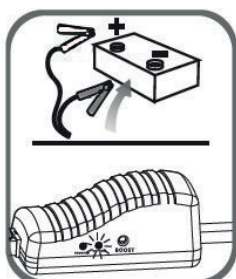
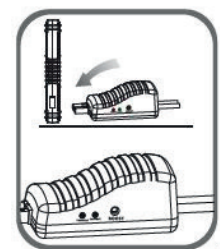

**Das GRÜNE LICHT ist an:**  
Die Verbindung ist korrekt und die Schaltung funktioniert. Starten Sie den Motor.

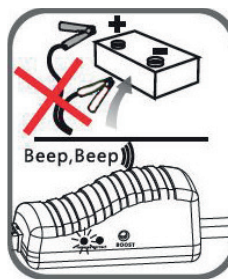

**ROTES Licht mit akustischer Warnmeldung:**  
Eine akustische Warnmeldung ertönt um anzuzeigen, dass die Verbindung schlecht ist. Schließen Sie die Klemmen wieder an, wie in Schritt 2 angezeigt. Warten Sie, bis das grüne Licht leuchtet, um wieder zu starten.

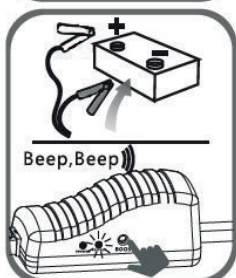

**GRÜNES LICHT blinkt mit akustischer Warnmeldung:**  
Die Batterie ist fast leer, drücken Sie die «BOOST»-Taste. Warten Sie, bis das GRÜNE Licht ständig leuchtet und starten Sie den Motor innerhalb von 30 Sekunden.

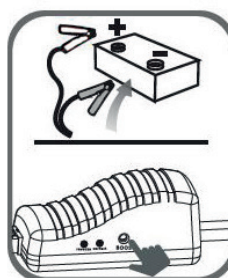

**Kein Licht an, kein akustische Warnmeldung:**  
Die Fahrzeugbatterie kann beschädigt sein. Überprüfen Sie, ob die Klemmen korrekt angeschlossen sind, dann drücken Sie die «BOOST»-Taste. Warten Sie, bis das GRÜNE LICHT an ist und starten Sie den Motor nach 30 Sekunden.

4. Das Fahrzeug starten.

**Starten Sie das Fahrzeug nur, wenn 3 oder 4 Kontrollleuchten leuchten.**



**Das Gerät darf nicht länger als drei Mal nacheinander gestartet werden. Das Gerät kann sonst durch Überhitzung beschädigt werden. Zwischen den Startversuchen müssen Sie zwei Minuten warten.**

**Das Starterkabel kann sich überhitzen. In diesem Fall unterbricht ein Schutzsystem die Spannung an den Klemmen.**

5. Nach erfolgreichem Startvorgang, trennen Sie das Starterkabel von der Fahrzeugbatterie. Lassen Sie den Motor laufen.



**Trennen Sie das Gerät innerhalb von 30 Sekunden nach dem Start von der Fahrzeugbatterie. Das Gerät kann sonst beschädigt werden.**

**VERWENDUNG ALS STROMQUELLE**

**Anleitung zum Laden eines Handys oder Tablets**

1. Schließen Sie das Kabel an den Ausgangsanschluß **(5)**.
2. Wählen Sie den geeigneten Stecker aus und schließen Sie ihn an Ihr Handy oder Tablet an.
3. Durch Drücken der Taste **(2)**, kann das Gerät die geeignete Parameter von elektrischen Produkten erkennen. Den Ladevorgang starten.

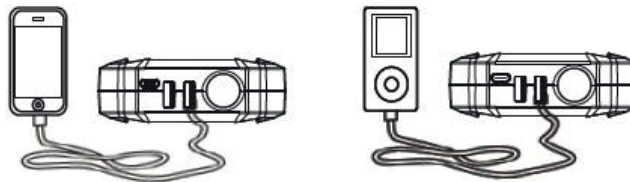

**Zur Versorgung von Fahrzeuge oder elektrische Produkten.**

1. Schließen Sie das Anschlusskabel (optional) an das Ausgangsanschluss 15V / 10A an **(3)**.
2. Verbinden Sie das optionale Kabel mit dem Gerät oder dem Anschluss im Fahrzeug.
3. Drücken Sie die Taste **(2)** zum Starten der Versorgung.

**VERWENDUNG ALS LED-LAMPE**

Drücken Sie den Schalter **(2)** 3 Sekunden lang um der LED-Lampemodus einzuschalten **(4)**.  
 Mit jeder Betätigen können **(2)** Sie die vier Beleuchtungsmodi in folgender Reihenfolge auswählen: Normal, Stroboskop, SOS und Aus.

**TECHNISCHE EIGENSCHAFTEN**

Abmessungen : 228 x 99.5 x 38 mm
Gewicht : 820 g
Batteriekapazität : 92,5 Wh
Ausgang : Schnellladung (5 V $\overline{\text{---}}$ 2,4 A; 9 V $\overline{\text{---}}$ 2 A; 12 V $\overline{\text{---}}$ 1,5 A); 5 V $\overline{\text{---}}$ 2,1 A; 15 V $\overline{\text{---}}$ 10 A Type-C Max 60 W; 12 V jumpstart
Eingang: Type-C Max 60 W
Ladedauer: ca. 8/9 Stunden (5V/3A)
Startstrom: 600A
Peakstrom: 1500A
Betriebstemperatur -20°C ~ 60°C



**PROBLEMLÖSUNG**

Fehler	Ursache	Lösung
Das NOMAD POWER startet nicht, wenn die Taste gedrückt wird (2).	"Der Unterspannungsschutz des NOMAD POWER wird aktiviert."	Schließen Sie den Adapter an den Eingangsanschluss um ihn einzuschalten.

**TOXISCHEN UND GESUNDHEITSSCHÄDLICHEN STOFFE**

Zusammensetzung und Menge der toxischen und schädlichen Stoffe in NOMAD POWER.

Pb	Hg	Cd	Cr(VI)	PBB	PBDE
0	0	0	0	0	0

0: bedeutet, dass der Gefahrstoffgehalt aller homogenen Materialien unter dem MCV- Grenzwert nach 2002/95/EG (RoHs) liegt.

**HERSTELLERGARANTIE**

Die Garantieleistung des Herstellers erfolgt ausschließlich bei Fabrikations- oder Materialfehlern, die binnen 24 Monate nach Kauf angezeigt werden (nachweis Kaufbeleg). Nach Anerkenntnis des Garantieanspruchs durch den Hersteller bzw. seines Beauftragten erfolgen eine für den Käufer kostenlose Reparatur und ein kostenloser Ersatz von Ersatzteilen. Die Garantiezeitraum bleibt aufgrund erfolgter Garantieleistungen unverändert.

Ausschluss:

Die Garantieleistung erfolgt nicht bei Defekten, die durch unsachgemäßen Gebrauch, Sturz oder harte Stöße sowie durch nicht autorisierte Reparaturen oder durch Transportschäden, die infolge des Einsendens zur Reparatur, hervorgerufen worden sind. Keine Garantie wird für Verschleißteile (z. B. Kabel, Klemmen, Vorsatzscheiben usw.) sowie bei Gebrauchsspuren übernommen.

Das betreffende Gerät bitte immer mit Kaufbeleg und kurzer Fehlerbeschreibung ausschließlich über den Fachhandel einschicken. Die Reparatur erfolgt erst nach Erhalt einer schriftlichen Akzeptanz (unterschrift) des zuvor Kostenvorschlags durch den Besteller. Im Fall einer Garantieleistung trägt der Hersteller ausschließlich die Kosten für den Rückversand an den Fachhändler.

## INSTRUCCIONES DE SEGURIDAD

Este manual de uso incluye indicaciones sobre el funcionamiento de su aparato y las precauciones a seguir para su seguridad. Lea atentamente este documento antes del primer uso y consérvelo para una futura lectura. Estas instrucciones deben leerse y ser comprendidas antes de toda operación. Toda modificación o mantenimiento no indicado en el manual no se debe llevar a cabo. Todo daño físico o material debido a un uso no conforme con las instrucciones de este manual no podrá atribuírsele al fabricante. En caso de problema o de incertidumbre, consulte con una persona cualificada para manejar correctamente el aparato. Este aparato se debe utilizar solamente para realizar el arranque y/o la alimentación eléctrica dentro de los límites indicados en el aparato y el manual. Se deben respetar las instrucciones relativas a la seguridad: En caso de uso inadecuado o peligroso, el fabricante no podrá considerarse responsable.



Aparato destinado a un uso en interior. No se debe exponer a la lluvia (cargador de booster).

Este aparato se puede utilizar por niños de al menos 8 años y por personas con capacidades físicas, sensoriales o mentales reducidas o sin experiencia o conocimiento, siempre y cuando estén correctamente vigilados o si han recibido instrucciones respecto al uso del aparato con toda seguridad y si los riesgos que conllevan se hayan comprendido. Los niños no deben jugar con el aparato. Los niños sin vigilancia no deben limpiar ni efectuar mantenimiento alguno del aparato.

En ningún caso se debe usar este aparato para cargar pilas o baterías no recargables.

Solo se puede usar el cargador que incluye el producto para la recarga de las baterías.

No utilizar el aparato si el cordón de carga está dañado o presenta un defecto de ensamblaje, para evitar cualquier riesgo de corto-circuito de la batería.

No cargue nunca una batería helada.

No cubra el aparato.

No colocar el aparato cerca de una fuente de calor y a temperaturas muy elevadas (superiores a 50°C).

Riesgo de explosión o proyección de ácido en caso de cortocircuito de las pinzas o en caso de conexión del amplificador de 12 V en un vehículo de 24 V o viceversa.

El modo de funcionamiento automático y las restricciones de uso están explicadas en este manual.

**Riesgo de explosión y de incendio.**

Una batería en carga puede emitir gases explosivos.

- Evite las llamas y las chispas. No fume.
- Proteja las superficies de contactos eléctricos de la batería contra cortocircuitos.





## Riesgo de proyección de ácido.



- Lleve gafas y guantes de protección.



- En caso de contacto con los ojos o la piel, aclare con agua abundantemente y consulte con un médico sin demora.



## Conexión / desconexión:

- Desconecte la alimentación eléctrica antes de conectar o desconectar las conexiones sobre la batería.



Aparato de clase II (cargador de booster)



Aparato de clase III (booster)



## Mantenimiento:

- El cable de red eléctrica no se puede reemplazar. Si el cable está dañado, conviene desechar el producto (cargador de booster).
- El mantenimiento solo debe realizarlo una persona cualificada.
- ¡Advertencia! Desconecte siempre la clavija de la corriente antes de trabajar sobre el aparato.
- No utilice en ningún caso disolventes u otros productos de limpieza agresivos.
- Limpie las superficies del aparato con un trapo seco.



## Normativa:

- Aparato conforme a las directivas europeas.
- La declaración de conformidad está disponible en nuestra página Web.
- Marca de conformidad EAC (Comunidad económica Euroasiática)
- Equipo conforme a los requisitos británicos. La Declaración de Conformidad Británica está disponible en nuestra página web (véase la portada).
- Equipamiento conforme a las normas marroquíes.
- La declaración de conformidad C<sub>M</sub> (CMIM) está disponible en nuestra página web (ver página de portada).







## Desecho:

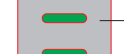

- Este material es objeto de una recogida selectiva. No lo deposite en un contenedor doméstico.
- El acumulador presente en este aparato es reciclable. Proceda conforme a las indicaciones de reciclado en vigor.
- La batería se debe retirar del aparato antes de que este se deseche.

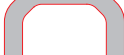
**GUÍA DE FUNCIONAMIENTO**

Indicador		Nivel de almacenado
Pulse el interruptor ② para comprobar el nivel de almacenamiento del NOMAD POWER.		100%
		75%
		50%
		25%
		0%

**⚠ Si la tensión del NOMAD POWER es inferior a la tensión del vehículo, el NOMAD POWER no funcionará.**

**INSTRUCCIONES DE CARGA**

1. Conecte el adaptador de casa en el enchufe universal.
2. Conecte el conector tipo C al host NOMAD POWER ⑦.
3. Los LEDs ① parpadean uno por uno durante el periodo de carga. Todas las luces se apagan cuando se interrumpe o se completa la carga.

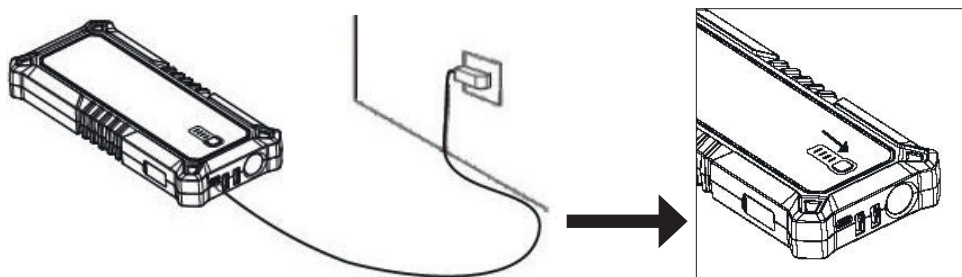

**UTILIZACIÓN COMO ARRANCADOR 12 V**

1. Conecte el enchufe de arranque rápido en el host ⑧, y asegúrese de que el indicador de cable esté apagado.
2. Conecte la pinza roja al terminal positivo (+) de la batería, la pinza negra al terminal negativo (-) de la batería.
3. Utilice el dispositivo de acuerdo con las instrucciones del indicador de cable :

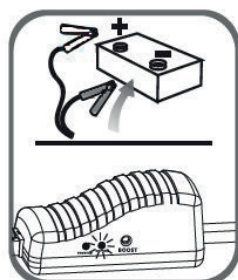
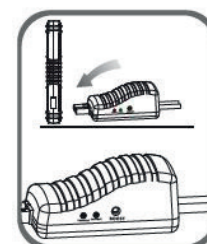

**LUZ VERDE Encendida:**  
La conexión es correcta y el circuito funciona, arranque el motor para arrancarlo directamente.

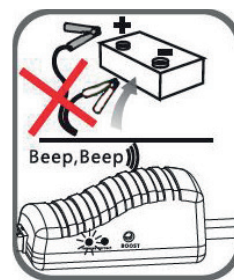

**ROJO Encendido con advertencia sonora:**  
Suenan una señal acústica para indicar que la conexión es mala. Vuelva a conectar las abrazaderas como se describe en el paso 2. Espere hasta que la luz verde se encienda para comenzar de nuevo.

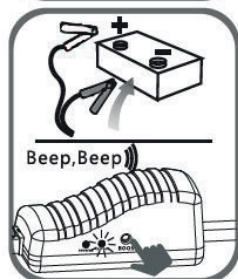

**LUZ VERDE parpadeando con una advertencia audible:**  
La batería del vehículo está baja, pulse el botón «BOOST», espere hasta que la luz VERDE se estabilice y luego encienda el motor en un plazo de 30 segundos.

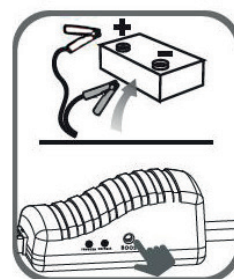

**Sin luces encendidas, sin advertencia audible:**  
La batería del vehículo puede estar dañada. Después de asegurarse de que las abrazaderas están bien conectadas, pulse el botón «BOOST», espere hasta que la LUZ VERDE esté encendida y luego ponga en marcha el motor después de los 30 segundos.

4. Arrancar el vehículo.



**Arrancar sólo con 3 ó 4 indicadores luminosos encendidos.**

**No encienda mas de tres veces seguidas. Esto podría dañar la máquina en caso de sobrecalentamiento. Deje pasar dos minutos entre cada intento.**

**El cable de arranque puede sobrecalentarse. En este caso, un sistema de protección corta la tensión en las abrazaderas.**

5. Una vez finalizado el arranque, retire el cable de arranque de la batería del vehículo. Mantenga el motor del vehículo en marcha.



**Retire el producto de la batería del vehículo dentro de los 30 segundos siguientes a su puesta en marcha. De lo contrario, podría causar daños.**

**USO COMO FUENTE DE ALIMENTACIÓN**

**Instrucciones para cargar un teléfono celular o tableta**

1. Conecte el cable de conmutación al puerto de salida de carga rápida ⑤.
2. Seleccione el conector adecuado y conéctelo al teléfono móvil o a la tableta.
3. Pulsando el botón ②, puede reconocer los parámetros adecuados de los productos electrónicos. Comience a cargar el teléfono móvil, la tableta, etc.

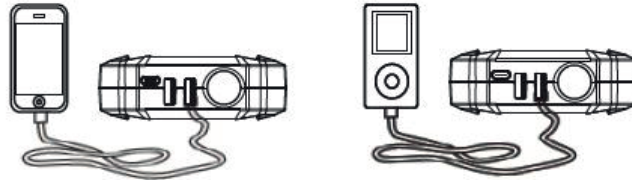

**Para el suministro de productos de automoción o electrónicos**

1. Conecte el cable de conexión opcional al puerto de salida 15 V /10 A ③.
2. Conecte el cable opcional y el dispositivo electrónico del vehículo o el equipo de a bordo.
3. Presione el botón ② para iniciar el suministro.

**USO COMO LÁMPARA LED**

Pulse el interruptor ② durante 3 segundos para activar el modo de lámpara LED ④.  
Cada vez que pulse el interruptor ② puede cambiar entre los 4 modos de iluminación en este orden: normal, estroboscópico, SOS, apagado.

**CARACTERÍSTICAS TÉCNICAS**

Dimensión :228 x 99.5 x 38 mm
Peso : 820 g
Capacidad de la batería : 92,5 Wh
Salida: Carga rápida (5 V---2,4 A; 9 V---2 A; 12 V---1,5 A); 5 V---2,1 A; 15 V---10 A Tipo-C Max 60 W;12 V jumpstart
Entrada : Tipo-C Max 60 W
Tiempo de carga completa: Aproximadamente 8/9 horas (5V/3A)
Corriente de arranque: 600 A
Corriente de pico: 1500 A
Temperatura de funcionamiento: -20C° ~ 60°C

**SOLUCIÓN DE PROBLEMAS**

Análisis	Causa	Solución
El NOMAD POWER no responde cuando se pulsa el botón ②.	"La protección de baja tensión del NOMAD POWER está activado."	Conecte el adaptador al puerto de entrada de carga rápida para activar el adaptador.

**SUSTANCIAS TÓXICAS Y NOCIVAS**

Composición y cantidad de sustancias tóxicas y nocivas en NOMAD POWER.

Pb	Hg	Cd	Cr(Vi)	PBB	PBDE
0	0	0	0	0	0

O: Indica que el contenido de sustancias peligrosas de todos los materiales homogéneos está por debajo del límite de MCV especificado en la Directiva 2002/95/CE (RoHs)

**GARANTÍA**

La garantía cubre todos los defectos o vicios de fabricación durante 2 años, a partir de la fecha de compra (piezas y mano de obra)

La garantía no cubre:

- Todas las otras averías resultando del transporte
- El desgaste normal de las piezas (cables, pinzas...)
- Los incidentes resultando de un mal uso (error de alimentación, caída, desmontaje)
- Los fallos relacionados con el entorno (polución, oxidación, polvo...)

En caso de fallo, regresen la maquina a su distribuidor, adjuntando:

- Un justificativo de compra con fecha (recibo, factura...)
- Una nota explicativa del fallo.

## ПРАВИЛА БЕЗОПАСНОСТИ

Данная инструкция описывает функционирование вашего устройства и меры предосторожности в целях обеспечения вашей безопасности. Пожалуйста, прочтите ее перед первым использованием и сохраните, чтобы при необходимости перечитать. Эти указания должны быть прочтены и поняты до начала сварочных работ. Изменения и ремонт, не указанные в этой инструкции, не должны быть предприняты. Производитель не несет ответственности за травмы и материальные повреждения связанные с несоответствующим данной инструкции использованием аппарата. В случае проблемы или сомнений, обратитесь к квалифицированному профессионалу для правильного подключения. Этот аппарат должен быть использован только для запуска и/или питания в пределах указанных на заводской табличке и/или в инструкции. Соблюдайте правила безопасности. В случае неадекватного или опасного использования производитель не несет ответственности.



Аппарат предназначен для использования в помещении. Не выставлять под дождь (вспомогательное зарядное устройство). Этот аппарат может быть использован детьми старше 8 лет, а также персонami с ограниченными физическими, сенсорными или умственными возможностями, а также не обладающими опытом и знаниями, при условии если за ними надлежащим образом наблюдают или если с ними провели инструктаж по безопасному использованию аппарата и если все возможные риски были предусмотрены. Дети не должны играть с устройством. Чистка и уход не должны производиться детьми без надлежащего присмотра.

Ни в коем случае не используйте это устройство для зарядки батареек или незаряжаемых батарей.

Не использовать ни в коем случае для заряда батареек или перезаряжаемых АКБ.

Не используйте аппарат, если кабель заряда поврежден или неправильно собран, во избежание риска короткого замыкания аккумулятора.

Никогда не заряжайте поврежденный или замерзший аккумулятор.

Не покрывайте аппарат.

Не устанавливать аппарат рядом с источником тепла и не подвергать высоким температурам (выше 50°C) в течении длительного периода.

Опасность взрыва или выбрасывания кислоты в случае короткого замыкания зажимов или подключения усилителя 12 В на транспортном средстве с напряжением 24 В или наоборот.

Автоматический режим, а также ограничения при его использовании, описаны далее в этой инструкции.



### Риск пожара и взрыва!

При заряде батарея может выпустить взрывоопасный газ.

- Избегайте пламени и искр. Не курить.
- Защитите поверхности батареи от электрического контакта во избежание короткого замыкания.



### Риск кислотных брызг!



- Носите защитные очки и перчатки.



- В случае контакта с глазами или кожей, промойте обильно водой и проконсультируйте врача без промедления.



### Подключение / отключение :

- Отключите подачу питания перед тем как подключать или отключать соединения к батарее.



Аппарат класса II (вспомогательное зарядное устройство)



Аппарат класса III (ускоритель)



### Уход:

- Шнур питания не может быть заменен. Если кабель поврежден, аппарат не подлежит утилизации (вспомогательное зарядное устройство).
- Техническое обслуживание должно производиться только квалифицированным специалистом.
- Внимание! Отключите аппарат от розетки до начала ремонтных работ.
- Ни в коем случае не использовать растворители или другие коррозионные моющие средства.  
Очистить поверхность аппарат с помощью сухой тряпки.



### Нормы и правила:

- Аппарат соответствует директивам Евросоюза
- Декларация соответствия есть на нашем сайте.
- Знак соответствия EAC (Евразийское соответствие качества)
- Устройство соответствует директивам Евросоюза. Заявление о соответствии для Великобритании доступно на нашем веб-сайте (см. главную страницу).
- Товар соответствует нормам Марокко.
- Декларация С<sub>M</sub> (СМIM) доступна для скачивания на нашем сайте (см на титульной странице).







### Утилизация:

- Этот аппарат подлежит переработке. Не выбрасывать в общий мусоросборник.
- Аккумулятор данного аппарат подлежит переработке. Пожалуйста, следуйте действующим правилам переработки.
- Необходимо извлечь аккумулятор из аппарата прежде чем его отправить в утилизацию.



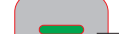
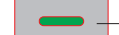

**ПРИНЦИП ДЕЙСТВИЯ**

Индикатор	Уровень заполнения
Нажмите на выключатель (2) для проверки уровня заполнения NOMAD POWER	 100%
	 75%
	 50%
	 25%
	 0%

**⚠ Зарядите аккумуляторную батарею NOMAD перед первым использованием и после каждого использования.**

**РУКОВОДСТВО ПО ЗАРЯДКЕ**

1. Подключите домашний адаптер к универсальной розетке.
2. Подключите разъем вида C к аппарату NOMAD POWER (7).
3. Индикаторы (1) мигают один за другим во время зарядки. Все индикаторы гаснут, когда зарядка прерывается или завершается.

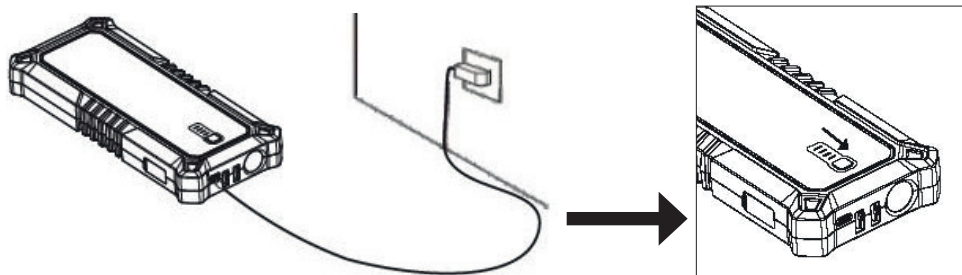

**ИСПОЛЬЗОВАНИЕ КАК СТАРТЁРА НА 12В**

1. Подключите штекер быстрого запуска к хосту (8), и убедитесь, что индикатор кабеля не горит.
2. Подсоедините красный зажим к положительному полюсу АКБ, а черный зажим - к отрицательному полюсу.
3. Используйте устройство, следуя инструкциям на индикаторе кабеля:

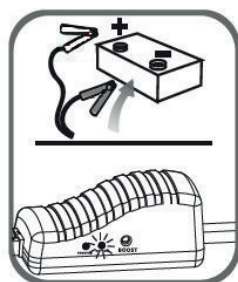
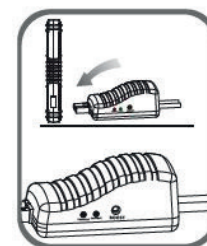

**ЗЕЛЕНЫЙ СВЕТ включен :**  
Подключение правильное и схема работает, запустите двигатель, чтобы запустить его напрямую.

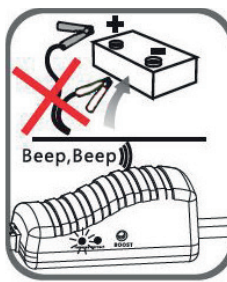

**КРАСНЫЙ ЦВЕТ включен со звуковым предупреждением:**  
Раздастся звуковой сигнал, указывающий на плохое соединение. Снова подсоедините зажимы, как указано в этапе 2. Подождите, пока не загорится зеленый свет, чтобы заново произвести запуск.

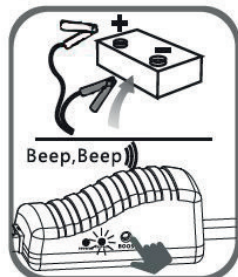

**Мигающий ЗЕЛЕНЫЙ СВЕТ со звуковым предупреждением :**  
Аккумулятор автомобиля разряжен, нажмите кнопку «BOOST», подождите, пока ЗЕЛЕНЫЙ индикатор не загорится, затем запустите двигатель в течение 30 секунд.

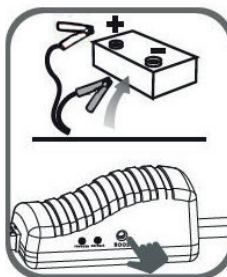

**Не горит свет, нет звукового предупреждения:**  
Аккумулятор автомобиля скорее всего поврежден. Убедившись, что зажимы правильно подключены, нажмите кнопку «BOOST», подождите, пока не загорится ЗЕЛЕНЫЙ СВЕТ, затем запустите двигатель через 30 секунд.

## 4. Заведите автомобиль.



**Производить запуск только если горят 3 или 4 световых индикатора.**

**НЕ запускайте более 3 раз подряд. Это может повредить устройство, если оно перегреется. Подождите 2 минуты перед тем, как совершить следующую попытку запуска.**

**Кабель запуска может перегреться. В этом случае система защиты отключает напряжение на зажимах.**

## 5. После запуска снимите кабель пуска с аккумуляторной батареи автомобиля. Оставьте двигатель автомобиля включенным.



**Отсоедините аппарат от автомобильного аккумулятора в течение 30 секунд после запуска. В противном случае это может привести к повреждению.**

## ИСПОЛЬЗОВАНИЕ КАК ИСТОЧНИК ПИТАНИЯ

## Руководство по зарядке мобильного телефона или планшета

1. Подключите кабель переключателя к выходному порту быстрой зарядки (5).
2. Выберите подходящий для вашего телефона или планшета переходник и подключите его.
3. Нажав кнопку (2), он может распознать соответствующие параметры электронных устройств. Начните заряжать мобильный телефон, планшет и т. Д.

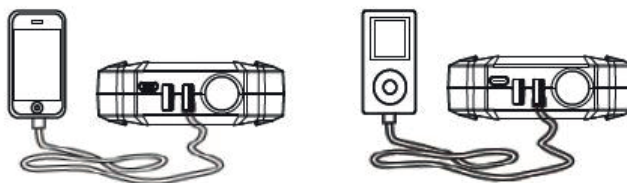

## Для питания автомобильного оборудования или электроники

1. Подключите дополнительный кабель переключателя к выходному порту 15В/10А (3).
2. Подключите дополнительный кабель к электронному устройству или оборудованию автомобиля.
3. Нажмите кнопку (2) чтобы начать зарядку.

## ИСПОЛЬЗОВАТЬ В КАЧЕСТВЕ ЛАМПЫ LED

Нажмите переключатель (2) в течение 3 секунд, чтобы включить режим светодиодной лампы LED (4). Каждое нажатие на переключатель (2) переключает между 4 режимами освещения, предлагаемыми в следующем порядке: нормальный, стробоскоп, SOS, выключен.

## ТЕХНИЧЕСКИЕ ХАРАКТЕРИСТИКИ

Размер :228 x 99.5 x 38 мм
Вес : 820 гр
Емкость аккумулятора : 92,5 Вт/ч
Выход : быстрая зарядка (5В--2,4А; 9В--2А; 12В--1,5А); 5В--2,1А; 15 В--10А
Вида-С Макс 60 Вт;12 В пуск
Вход : Вид-С Макс 60 Вт
Время полной зарядки: около 8-9 часов (5В/3А)
Ток запуска: 600 А
Пиковый ток : 1500 А
Рабочая температура -20°C ~ 60°C

**РАЗРЕШЕНИЕ ПРОБЛЕМЫ**

Анализ	Причина	Устранение
NOMAD POWER не реагирует на нажатие кнопки ②.	Защита от низкого напряжения NOMAD POWER включена.	Подключите адаптер к входному порту быстрой зарядки, чтобы активировать его.

**ТОКСИЧНЫЕ И ВРЕДНЫЕ ВЕЩЕСТВА**

Состав и количество токсичных и вредных веществ в NOMAD POWER.

Pb	Hg	Cd	Cr(VI)	PBB	PBDE
0	0	0	0	0	0

0 : Указывает, что содержание опасных веществ во всех однородных материалах ниже предела MCV, указанного в стандарте 2002/95 / EC (RoHS)

**ГАРАНТИЯ**

Гарантия распространяется на любой заводской дефект или брак в течение 2х лет с даты покупки изделия (запчасти и рабочая сила).

Гарантия не распространяется на:

- Любые поломки, вызванные транспортировкой.
- Нормальный износ деталей (Например : кабели, зажимы и т.д.).
- Случаи неправильного использования (ошибка питания, падение, разборка).
- Случаи выхода из строя из-за окружающей среды (загрязнение воздуха, коррозия, пыль).

При выходе из строя, обратитесь в пункт покупки аппарата с предъявлением следующих документов:

- документ, подтверждающий покупку (с датой): кассовый чек, инвойс....
- описание поломки.

**BELANGRIJKE VEILIGHEIDSIINSTRUCTIES**

In deze gebruiksaanwijzing vindt u de aanwijzingen over het functioneren van uw toestel en de veiligheidsvoorzorgsmaatregelen. Leest u dit document aandachtig door voor u het apparaat in gebruik neemt. Bewaar dit document als naslagwerk. Deze instructies moeten eerst goed gelezen en begrepen worden alvorens het apparaat te gebruiken. Voer geen enkele verandering en/of onderhoud uit die niet beschreven staat in deze handleiding. Ieder lichamelijk letsel of materiële schade veroorzaakt door het onjuist opvolgen van de instructies in deze handleiding kan niet op de fabrikant verhaald worden. Raadpleeg in geval van problemen of vragen een gekwalificeerde onderhoudsmonteur. Dit apparaat kan uitsluitend gebruikt worden als oplader of als stroomvoorziening, volgens de instructies vermeld op het apparaat en in de handleiding. Volg altijd nauwkeurig de veiligheidsinstructies op. Bij oneigenlijk of gevaarlijk gebruik kan de fabrikant van dit product niet aansprakelijk gesteld worden.



Dit apparaat is bestemd voor gebruik binnen. Niet blootstellen aan regen (booster-oplader).

Dit apparaat kan allen gebruikt worden door kinderen vanaf 8 jaar en door personen met lagere lichamelijke, zintuiglijke of mentale vaardigheden of gebrek aan ervaring of kennis als deze goed begeleid worden of als in de handleiding aangeven staat dat het toestel veilig en zonder risico gebruikt kan worden. Kinderen mogen niet met het apparaat spelen. Schoonmaak en onderhoud mogen niet gedaan worden door kinderen zonder toezicht.

Niet geschikt voor het opladen van niet-oplaadbare batterijen of accu's.

Gebruik uitsluitend de lader die is meegeleverd met het apparaat voor het opladen van de accu's.

Om kortsluiting van de accu te voorkomen mag het apparaat niet gebruikt worden als de laadkabel beschadigd is, of als deze foutief geassembleerd is.

Probeer nooit een bevroren of een defecte accu op te laden.

Het apparaat niet bedekken.

Het apparaat niet dichtbij een warmtebron plaatsen en niet blootstellen aan blijvend hoge temperatuur (hoger dan 50°C).

Risico op ontploffing of zuurverspreiding in geval van kortsluiting van de klemmen of in geval van aansluiting van de 12V-booster op een 24V-voertuig of omgekeerd.

De automatische modus en de gebruiksbependingen van het apparaat worden in deze handleiding beschreven.

**Ontploffings- en brandgevaarlijk!**

Een opladende accu kan explosief gas uitstoten.

- Vermijd vuur en vonken. Niet roken.



- Scherm de elektrische delen van de accu af om kortsluiting te voorkomen.



### Let op : zuur-projectie gevaar.



- Draag altijd een veiligheidsbril en veiligheidshandschoenen.



- In geval van oog- of huidcontact, meteen met veel water afspoelen en onmiddellijk een arts raadplegen.



### Aansluiten / Afsluiten :

- Sluit de stroomvoorziening af, alvorens de accu aan te sluiten of los te koppelen.



Klasse 2 toestel (booster-oplader)



Klasse 3 toestel (booster)



### Onderhoud :

- De voedingskabel kan niet vervangen worden. Als de kabel beschadigd is, moet het apparaat naar de afvalverwerking worden gebracht.
- Het onderhoud dient uitsluitend door een gekwalificeerde onderhoudsmonteur te gedaan te worden.
- Waarschuwing ! Altijd de stekker uit het stopcontact halen alvorens eventuele onderhoudswerkzaamheden te verrichten.
- Nooit oplosmiddelen of andere agressieve schoonmaakmiddelen gebruiken.
- De oppervlaktes van het apparaat reinigen met een droge doek.



### Regelgeving :

- Het apparaat is in overeenstemming met met de Europese richtlijnen
- De conformiteitsverklaring is te vinden op onze internetsite.
- EAC conformity mark (Eurasian Economic Commission)
- Materiaal conform aan de Britse eisen. De Britse verklaring van overeenkomst is beschikbaar op onze website (zie omslagpagina).
- Dit materiaal voldoet aan de Marokkaanse normen.
- De verklaring C<sub>م</sub> (CMIM) van overeenstemming is beschikbaar op onze internet site (vermeld op de omslag).



### Afvalverwerking :

- Afzonderlijke inzameling vereist. Niet met het huishoudelijke afval wegwerpen.
- De accumulator in dit apparaat is recyclebaar. Volg a.u.b. de geldige afvalverwerkingsrichtlijnen op.
- De accu moet uit het apparaat verwijderd worden voordat het apparaat naar de afvalverwerking wordt gebracht.

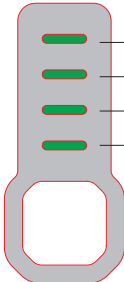

**HANDLEIDING**

Indicatie		Opslagniveau
Druk op de schakelaar ② om het opslag-niveau van de NOMAD POWER te controleren.		100%
		75%
		50%
		25%
		0%

**⚠ LAAD DE ACCU VAN DE NOMAD POWER OP voor het eerste gebruik, en na ieder volgend gebruik.**

**INSTRUCTIES VOOR HET OPLADEN**

1. Sluit de adapter aan op een universeel stopcontact.
2. Sluit de aansluiting type C aan op de NOMAD POWER ⑦.
3. De lampjes ① knipperen één voor één tijdens de laadperiode. Alle lampjes gaan uit wanneer het laden wordt onderbroken of wanneer het laden wordt beëindigd.

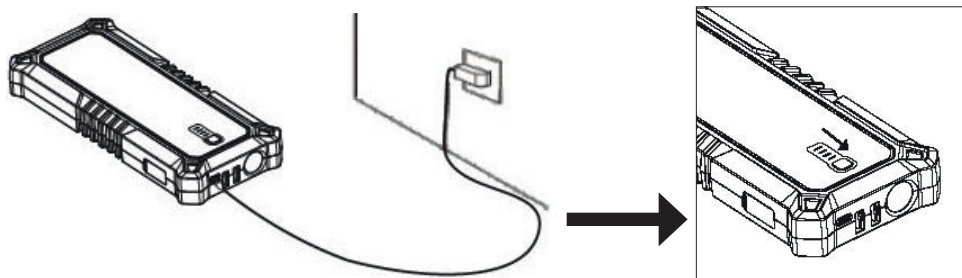

**GEBRUIK ALS STARTER 12V**

1. Koppel de aansluiting voor het snel starten aan ⑧, en verzekert u zich ervan dat de kabel-indicator uitgeschakeld is.
2. Sluit de rode klem aan op de positieve (+) pool van de accu, en de zwarte klem op de negatieve (-) pool van de accu.
3. Gebruik het apparaat en volg daarbij de instructies van de kabel-indicator (controle lampje en geluidssignaal) :

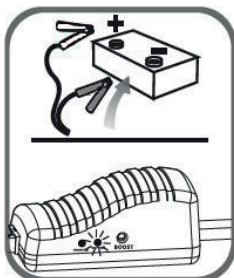
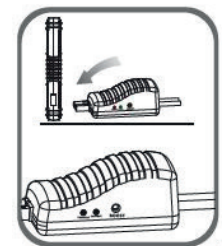

**GROENE LAMPJE brandt :**  
De aansluiting is correct en het circuit functioneert, start de motor om direct op te starten.

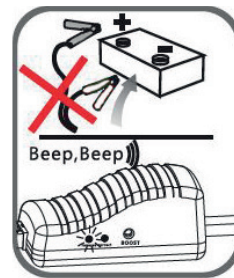

**RODE LAMPJE brandt en geeft een waarschuwingssignaal :**  
Een waarschuwingssignaal klinkt om aan te geven dat de verbinding niet correct is. Koppel opnieuw de klemmen aan, zoals aangegeven bij stap 2. Wacht tot het groene lampje gaat branden om opnieuw op te starten.

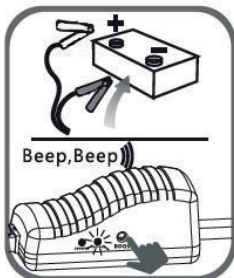

**GROENE LAMPJE knippert en geeft een waarschuwingssignaal :**  
De accu van het voertuig is zwak, druk op de knop «BOOST», wacht tot het GROENE lampje constant brandt, en start de motor binnen 30 seconden.

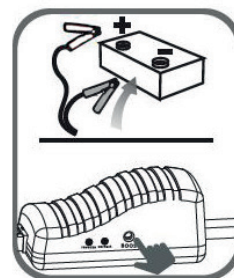

**Geen enkel lampje brandt, geen waarschuwingssignaal :**  
De accu van het voertuig kan beschadigd zijn. Nadat u zich ervan hebt verzekerd dat klemmen correct zijn aangesloten : druk op de knop «BOOST», wacht tot het GROENE LAMPJE brandt, en start na 30 seconden de motor.

## 4. Het voertuig opstarten.



**Alleen starten wanneer er 3 of 4 lampjes branden.**

**Niet vaker dan 3 keer achter elkaar starten. Dit kan het apparaat beschadigen in geval van oververhitting. Wacht twee minuten tussen iedere startpoging.**

**De startkabel kan oververhit raken. In dit geval snijdt een beschermingssysteem de spanning aan de klemmen.**

## 5. Wanneer het opstarten afgerond is, kan de startkabel van de accu van het voertuig afgekoppeld worden. Laat de motor van het voertuig draaien.



**Koppel het apparaat binnen 30 seconden na het starten van de accu van het voertuig af. Als u het apparaat niet binnen 30 seconden afkoppelt kan dit het materiaal beschadigen.**

### GEBRUIK ALS VOEDINGSBRON

#### Laad instructies voor het laden van een mobiele telefoon of een tablet

1. Sluit de kabel aan op de uitgang voor snel laden (5).
2. Kies de geschikte stekker en sluit deze aan op uw mobiele telefoon of uw tablet.
3. Met een druk op de knop (2), kan het apparaat de voor de elektronische apparatuur geschikte instellingen herkennen. Beginnen met laden van de mobiele telefoon, tablet enz.

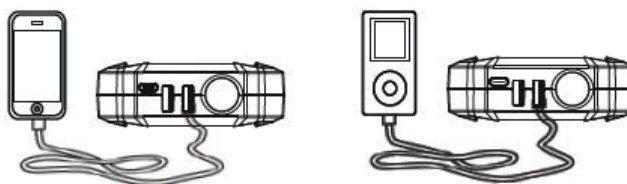

#### Voor het voeden van voertuigen of elektronische apparaten

1. Koppel de optionele verbindingkabel aan op de uitgang 15 V / 10 A. (3).
2. Sluit de optionele kabel aan op het elektronische apparaat of op de boardelektronica van het voertuig dat u op wilt laden.
3. Druk op de knop (2) om het voeden op te starten.

### GEBRUIK ALS LEDLAMP

Druk 3 seconden lang op de knop (2) om de module LEDlamp te activeren (4).

Met een druk op de knop (2) kunt u de volgende verlichtingsmodules in werking stellen : normaal, stroboscoop licht, SOS, Off.

### TECHNISCHE EIGENSCHAPPEN

Afmeting : 228 x 99.5 x 38 mm
Gewicht : 820 g
Capaciteit van de accu : 92,5 Wh
Uitgang : Snel laden (5 V=2,4 A; 9 V=2 A; 12 V=1,5 A); 5 V=2,1 A; 15 V=10 A Type-C Max 60 W; 12 V jumpstart
Ingang : Type-C Max 60 W
Duur volledig opladen : Ongeveer 8/9 uur (5V/3A)
Startstroom : 600 A
Piekstroom : 1500 A
Gebruikstemperatuur -20°C ~ 60°C

**VERHELPE VAN PROBLEMEN**

Analyse	Oorzaak	Oplossing
De NOMAD POWER reageert niet wanneer er op knop gedrukt wordt (2).	De beveiliging lage spanning van de NOMAD POWER is geactiveerd.	Koppel de adapter aan op de ingang voor snel laden, om de adapter te activeren.

**GIFTIGE EN SCHADELIJKE BESTANDDELEN**

Samenstelling en hoeveelheid giftige en schadelijke bestanddelen in de NOMAD POWER.

Pb	Hg	Cd	Cr(VI)	PBB	PBDE
0	0	0	0	0	0

0 : Geeft aan dat de hoeveelheid gevaarlijke bestanddelen van alle homogene materialen lager is dan de MCV limiet, zoals gespecificeerd in de norm 2002/95/CE (RoHs).

**GARANTIE**

De garantie dekt alle gebreken en fabricagefouten gedurende twee jaar vanaf de aankoopdatum (onderdelen en arbeidsloon).

De garantie dekt niet :

- Alle overige schade als gevolg van vervoer.
- De gebruikelijke slijtage van onderdelen (Bijvoorbeeld : kabels, klemmen, enz.).
- Incidenten als gevolg van verkeerd gebruik (verkeerde elektrische voeding, vallen, ontmanteling).
- Gebreken ten gevolge van de gebruiksomgeving (vervuiling, roest, stof).

In geval van storing moet het apparaat teruggestuurd worden naar uw distributeur, samen met:

- Een gedateerd aankoopbewijs (betaalbewijs, factuur ...).
- Een beschrijving van de storing.



## ISTRUZIONI DI SICUREZZA

Questo manuale descrive il funzionamento del carica-batterie e le precauzioni da seguire per vostra sicurezza. Leggere attentamente prima dell'uso e conservare con cura per poter consultarlo successivamente. Queste istruzioni devono essere lette e comprese prima dell'uso. Ogni modifica o manutenzione non indicata nel manuale non deve essere effettuata. Ogni danno corporale o materiale dovuto ad un uso non conforme alle istruzioni presenti in questo manuale non potrà essere considerata a carico del fabbricante. In caso di problema o d'incertezza, si prega di consultare una persona qualificata per manipolare correttamente il dispositivo. Questo dispositivo deve essere usato soltanto per fare riavvio e/o alimentazione entro i limiti indicati sul dispositivo e su questo manuale. Bisogna rispettare le istruzioni relative alla sicurezza. In caso di uso inadeguato o pericoloso, il fabbricante non potrà essere ritenuto responsabile.



Dispositivo da usare all'interno. Non deve essere esposto alla pioggia (caricabatterie).

Questo dispositivo può essere usato da bambini di età superiore a 8 anni, da persone con capacità fisiche, sensoriali o mentali ridotte e da persone senza esperienza o conoscenze, se esse sono correttamente sorvegliate o se le istruzioni relative all'uso del dispositivo in sicurezza gli sono state trasmesse e che i rischi intrapresi sono stati presi in considerazione. I bambini non devono giocare con il dispositivo. Le pulizie e la manutenzione fatti dall'utente non devono essere effettuati da bambini non sorvegliati.

Non usare in nessun caso per caricare pile o batterie non ricaricabili.

Usare esclusivamente il caricabatterie fornito con il dispositivo per ricaricare la batteria.

Non utilizzare l'apparecchio, se il cavo di ricarica è danneggiato o presenta un difetto di assemblaggio, per evitare qualsiasi rischio di cortocircuito della batteria.

Non caricare mai una batteria ghiacciata o danneggiata.

Non coprire il dispositivo.

Non spostare il dispositivo in prossimità di fonti di calore e temperature spesso elevate (superiori a 50°C).

Pericolo di esplosione o proiezione di acido in caso di corto circuito delle pinze o in caso di collegamento del booster a 12 V su un veicolo a 24 V o viceversa.

Il modo di funzionamento automatico così come le restrizioni applicabili all'uso sono spiegate in seguito su questo manuale.

### Rischio di esplosione e d'incendio!

Una batteria in carica può emettere dei gas esplosivi.

- Evitare fiamme e scintille. Non fumare.
- Proteggere le superficie della batteria da corto-circuiti.





## Rischio di proiezioni acide!



- Portare occhiali e guanti di protezione.



- In caso di contatto con gli occhi o con la pelle, sciacquare abbondantemente e consultare un medico immediatamente.

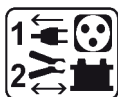

## Connessione / Sconnessione:

- Scollegare l'alimentazione prima di collegare o scollegare le connessioni della batteria.



Dispositivo di classe II (caricabatterie)



Dispositivo di classe III (booster)



## Manutenzione:

- Il cavo di alimentazione non può essere sostituito. Se il cavo è danneggiato, si consiglia di scartare l'apparecchio (caricabatterie).
- La manutenzione deve essere effettuata da una persona qualificata.
- Attenzione! Scollegare sempre la scheda dalla presa elettrica prima di effettuare ogni manipolazione sul dispositivo.
- Non usare in nessun caso solventi o altri prodotti pulenti aggressivi.
- Pulire le superfici del dispositivo con uno straccio secco.



## Regolamentazione:

- Dispositivo in conformità con le direttive europee
- La dichiarazione di conformità è disponibile sul nostro sito internet.
- Marca di conformità EAC (Comunità Economica Eurasiatica)
- Materiale conforme alle esigenze britanniche. La dichiarazione di conformità britannica è disponibile sul nostro sito (vedere pagina di copertina).
- Materiale conforme alle normative marocchine.
- La dichiarazione C<sub>M</sub> (CMIM) di conformità è disponibile sul nostro sito (vedi scheda del prodotto)



## Scarto:



- Questo materiale è soggetto alla raccolta differenziata. Non deve essere smaltito con i rifiuti domestici.
- L'accumulatore elettrico presente sul dispositivo è riciclabile. Si prega di procedere in conformità con le prescrizioni di riciclaggio in vigore.
- La batteria deve essere ritirata dal dispositivo prima che quest'ultimo sia scartato.



**GUIDA AL FUNZIONAMENTO**

Indicatore		Livello di stoccaggio
Premere sull'interruttore ② per verificare il livello di stoccaggio del NOMAD POWER		100%
		75%
		50%
		25%
		0%

**⚠ RICARICARE LA BATTERIA DEL NOMAD POWER prima di effettuare il primo uso, e ricaricarlo ogni volta dopo averlo utilizzato.**

**ISTRUZIONI DI CARICA**

1. Collegare l'adattatore domestico alla presa universale.
2. Connettere il connettore di tipo C all'host NOMAD POWER ⑦.
3. Le spie ① lampeggiano una ad una durante il periodo di carica. Tutte le spie si spengono quando la carica si interrompe o termina.

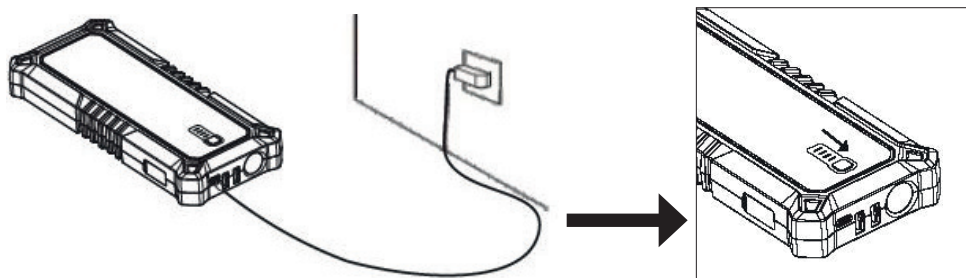

**UTILIZZO COME AVVIATORE 12 V**

1. Connettere la presa di avviamento rapido nell'host ⑧, e assicurarsi che l'indicatore del cavo sia spento.
2. Collegare il morsetto rosso al terminale positivo (+) della batteria, e il morsetto nero al terminale negativo (-) della batteria.
3. Utilizzare l'apparecchio seguendo le istruzioni dell'indicatore del cavo:

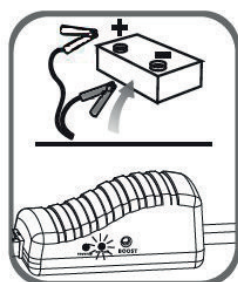
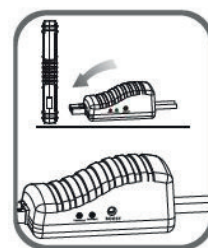

**SPIA VERDE accesa:**  
La connessione è corretta e il circuito funziona, accendere il motore per avviare direttamente.

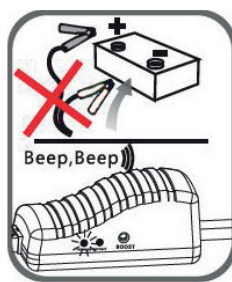

**ROSSA Accesa con avviso sonoro:**  
Un segnale sonoro indica che la connessione è errata. Collegare nuovamente i morsetti come indicato nello step 2. Attendere che la spia verde si accenda per avviare nuovamente.

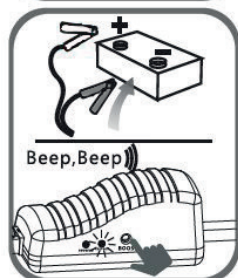

**SPIA VERDE lampeggiante con avviso sonoro:**  
La batteria del veicolo è debole, premere sul pulsante «BOOST», attendere che la spia verde diventi fissa, poi accendere il motore per 30 secondi

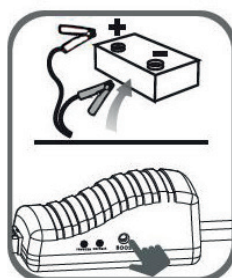

**No spie accese, no suono:**  
La batteria del veicolo può essere danneggiata. Dopo essersi assicurati che i morsetti siano ben connessi, premere sul pulsante «BOOST», attendere che la spia verde sia accesa, poi accendere il motore dopo 30 secondi

## 4. Avviare il veicolo.



**Non avviare se 3 o 4 spie sono accese.**

**Non avviare più di 3 volte di seguito. Ciò potrebbe danneggiare l'apparecchio in caso di surriscaldamento. Aspettare due minuti tra un tentativo e l'altro.**

**Il cavo di avviamento potrebbe surriscaldarsi. In questo caso un sistema di protezione taglia la tensione ai morsetti.**

## 5. Ad avviamento effettuato, togliere il cavo di avviamento dalla batteria del veicolo. Far girare il motore del veicolo.



**Scollegare il prodotto dalla batteria del veicolo nei 30 secondi successivi all'avviamento. Altrimenti ciò potrebbe causare danni.**

## UTILIZZO COME FONTE DI ALIMENTAZIONE

## Istruzioni di carica di un telefono o di un tablet

1. Collegare il cavo del commutatore alla porta d'uscita di carica rapida ⑤.
2. Selezionare il connettore appropriato e connetterlo al vostro telefono o al vostro tablet.
3. Premendo sul pulsante ②, il dispositivo riconosce i parametri appropriati dei prodotti elettronici. Iniziare la carica del telefono, tablet ecc

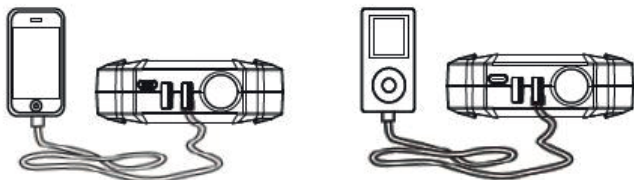

## Per l'alimentazione dei prodotti automobilistici o elettronici

1. Collegare il cavo di connessione opzionale alla porta d'uscita 15V/10A ③.
2. Collegare il cavo opzionale e il dispositivo elettronico o l'attrezzatura di bordo.
3. Premere sul pulsante ② per avviare l'alimentazione.

## UTILIZZO COME LAMPADA A LED

Premere sull'interruttore ② per 3 secondi per accendere la modalità Lampada a LED ④.

Ciascuna pressione sull'interruttore ② permette di scorrere le 4 modalità di illuminazione in quest'ordine: normale, stroboscopico, SOS, spento.

## CARATTERISTICHE TECNICHE

Dimensione : 228 x 99.5 x 38 mm

Peso : 820 g

Capacità della batteria : 92,5 Wh

Uscita: Carica rapida (5 V---2,4 A; 9 V---2 A; 12 V---1,5 A); 5 V---2,1 A; 15 V---10 A

Tipo- C Max 60 W; 12 V jumpstart

Ingresso: Tipo C Massimo 60 W

Tempo di carica completa: Circa 8/9 ore (5V/3A)

Corrente di avvio: 600 A

Corrente di punta: 1500 A

Temperatura di funzionamento -20°C ~ 60°C

**RISOLUZIONE DEI PROBLEMI**

Analisi	Causa	Rimedi
Il NOMAD POWER non risponde al momento della pressione sul pulsante (2).	La protezione bassa tensione del NOMAD POWER è attivata.	Collegare l'adattatore adeguato alla porta d'entrata di carica rapida per attivare l'adattatore.

**SOSTANZE TOSSICHE E NOCIVE**

Composizione e quantità di sostanze tossiche e nocive nel NOMAD POWER

Pb	Hg	Cd	Cr(VI)	PBB	PBDE
0	0	0	0	0	0

0: indica che il contenuto di sostanze pericolose in tutti i materiali omogenei è inferiore al limite MCV specificato dalla normativa 2002/95 / EC (RoHs)c

**GARANZIA**

La garanzia copre qualsiasi difetto di fabbricazione per 2 anni, a partire dalla data d'acquisto (pezzi e mano d'opera).





La garanzia non copre:

- Danni dovuti al trasporto.
- La normale usura dei pezzi (Es. : cavi, morsetti, ecc.).
- Gli incidenti causati da uso improprio (errore di alimentazione, cadute, smontaggio).
- I guasti legati all'ambiente (inquinamento, ruggine, polvere).

In caso di guasto, rinviare il dispositivo al distributore, allegando:

- la prova d'acquisto con data (scontrino, fattura...)
- una nota esplicativa del guasto.

## PICTOGRAMMES / SYMBOLS / ZEICHENERKLÄRUNG / ICONOS / PICTOGRAMMEN / PICTOGRAMMI

	<ul style="list-style-type: none"> <li>- Appareil(s) conforme(s) aux directives européennes.</li> <li>- Device(s) compliant with European directives.</li> <li>- Das Gerät entspricht den europäischen Richtlinien und Normen.</li> <li>- Aparato (s) conforme (s) a las directivas europeas.</li> <li>- Аппарат(ы) соответствует(ют) европейским директивам.</li> <li>- Het apparaat is in overeenstemming met met de Europese richtlijnen.</li> <li>- Dispositivo(i) conforme(i) alle direttive europee.</li> </ul>
	<ul style="list-style-type: none"> <li>- Matériel conforme aux normes Marocaines.</li> <li>- Equipment in conformity with Moroccan standards.</li> <li>- Das Gerät entspricht den marokkanischen Richtlinien und Normen.</li> <li>- Equipamiento conforme a las normas marroquíes.</li> <li>- Товар соответствует нормам Марокко.</li> <li>- Dit materiaal voldoet aan de Marokkaanse normen.</li> <li>- Materiale conforme alle norme Marocchine.</li> </ul>
	<ul style="list-style-type: none"> <li>- Appareil conforme aux limites d'interférences électromagnétiques approuvées par la « Federal Communications Commission ».</li> <li>- Device complies with: electromagnetic interference limits approved by the «Federal Communications Commission».</li> <li>- Das Gerät ist konform mit den Grenzwerten für elektromagnetische Interferenz der « Federal Communications Commission »..</li> <li>- Aparato conforme a los límites de interferencias electromagnéticas aprobados por la Federal Communications Commission.</li> <li>- Аппарат соответствует пределам электромагнитных помех, одобренным Федеральной комиссией по Связи « Federal Communications Commission ».</li> <li>- Het apparaat voldoet aan de richtlijnen voor beperkingen van elektromagnetische storingen, zoals opgesteld door de «Federal Communications Commission».</li> <li>- Dispositivo in conformità con i limiti di interferenza elettromagnetica approvati dalla «Federal Communications Commission».</li> </ul>
	<ul style="list-style-type: none"> <li>- Appareil conforme à la directive RoHS.</li> <li>- Device complies with RoHS directive.</li> <li>- Das Gerät ist konform mit der Richtlinie RoHS.</li> <li>- Aparato conforme a las directiva RoHS.</li> <li>- Аппарат соответствует директиве RoHS.</li> <li>- Het apparaat is in overeenstemming met de RoHS richtlijn.</li> <li>- Apparecchio conforme alla direttiva RoHS.</li> </ul>
	<ul style="list-style-type: none"> <li>- Produit faisant l'objet d'une collecte sélective - Ne pas jeter dans une poubelle domestique.</li> <li>- This product should be disposed of at an appropriate recycling facility. Do not dispose of in domestic waste.</li> <li>- Dieses Gerät entspricht der EU-Richtlinie über Elektronik- und Elektro-Altgeräte (Altgeräteverordnung) und darf daher nicht im Hausmüll entsorgt werden.</li> <li>- Este producto es objeto de una recogida selectiva. No se debe tirar a la basura doméstica.</li> <li>- Это устройство подлежит утилизации - Не выбрасывайте его в домашний мусоропровод.</li> <li>- Afzonderlijke inzameling vereist. Niet bij het huishoudelijk afval gooien.</li> <li>- Prodotto soggetto alla raccolta differenziata - non gettare nei rifiuti domestici.</li> </ul>



**GYS SAS**  
 1, rue de la Croix des Landes  
 CS 54159  
 53941 SAINT-BERTHEVIN Cedex  
 France